

사용 설명서

ipTIME Ring을 구입해 주셔서 감사합니다.
ipTIME Ring은 Windows XP, 7, 8, 1, 10등을 지원하는 PC와
안드로이드 계열 OS, iOS를 지원하는 모바일 기기를 이용하여
간편하게 설정하여 사용할 수 있습니다.

[제품 구성물]

※ 설치하시기 전에 구성물이 아래와 같이 모두 있는지 확인하여 주시기 바랍니다.
※ 구성물의 모양이 아래 그림과 다를 수 있습니다.

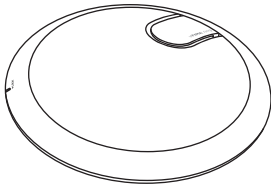

< 본체 >



< 사용 설명서 >



< 고정나사 + 칼블럭 >

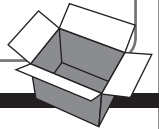

- 본 설명서의 내용은(하드웨어, 소프트웨어, 제품 구성 등) 성능 향상 및 기타 사유로 개별 사용자의 사전 동의 또는 별도의 공지 없이 변경될 수 있습니다.
- 개별 사용자의 인터넷 서비스 약관, 규정, 환경에 따라 제품 성능 및 기능의 제약 또는 사용이 불가능할 수 있습니다.
- 당사는 본 제품 이용중 발생할 수 있는 회선 장애 문제에 관한 일체의 책임을 지지 않습니다.
- 제품의 고장이나 오동작으로 발생할 수 있는 회선 장애를 대비하여 제품을 사용하시기 바랍니다.

참고. 각부 명칭

ipTIME Ring은 LED, 포트, 버튼 등이 아래와 같이 구성되어 있습니다.

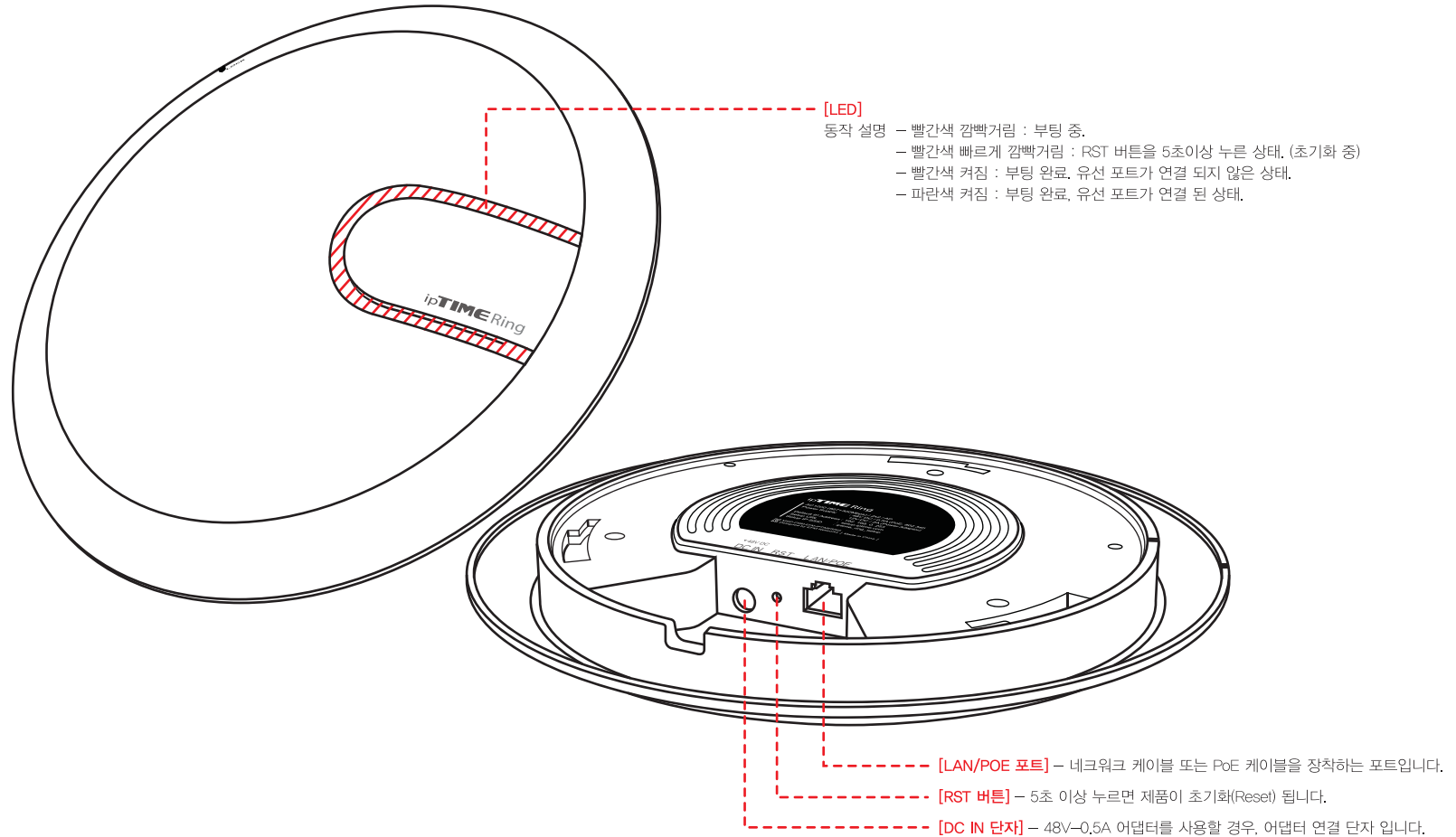

하나. 제품 설치하기

1 브라켓 분리하기

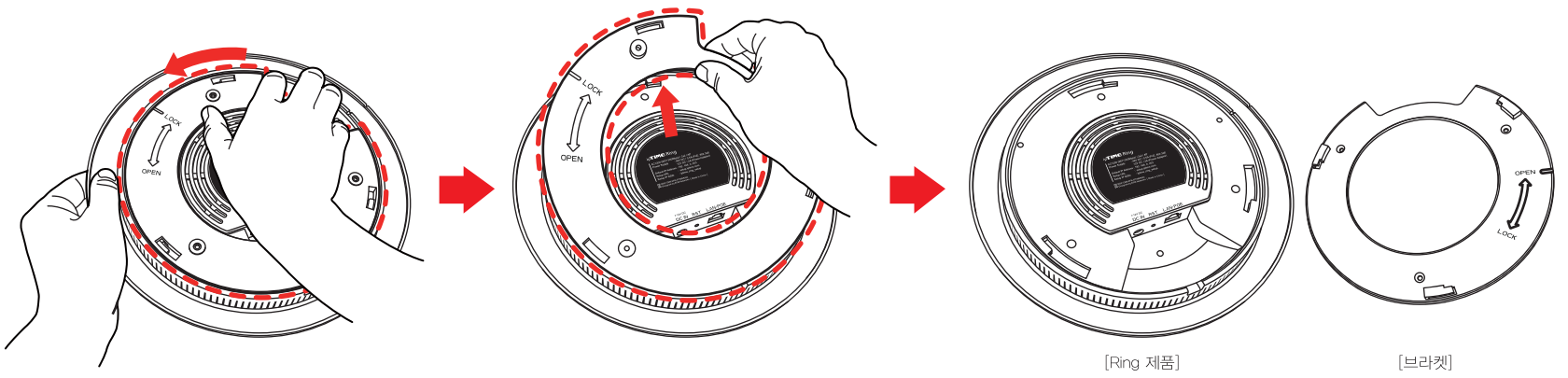

제품 하단에 장착되어 있는 브라켓을 좌측으로 돌려 분리합니다.

2 전원 / LAN 연결하기 - ipTIME Ring은 아래 그림과 같이 두 가지 방법으로 연결 할 수 있습니다.

A. DC 어댑터 사용시

DC어댑터를 이용하여 전원을 연결 할 경우, DC IN 포트에 어댑터를, LAN/POE 포트에 공유기 등 네트워크 장비에 연결 된 랜선을 각각 연결해야 합니다.

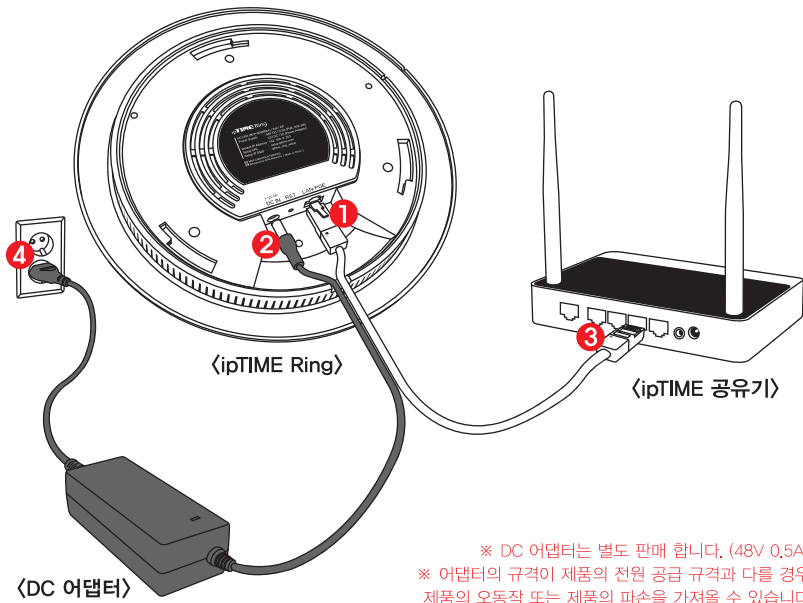

※ DC 어댑터는 별도 판매 합니다. (48V 0.5A)
 ※ 어댑터의 규격이 제품의 전원 공급 규격과 다를 경우, 제품의 오동작 또는 제품의 파손을 가져올 수 있습니다.

B. PoE 전원 사용시

PoE를 이용하여 연결 할 경우, 정상적으로 연결된 2-a PoE 인젝터, 또는 2-b PoE를 지원하는 허브와 Ring의 LAN/POE 포트를 랜선으로 연결하여, 직류전원과 이더넷신호를 동시에 전송합니다.

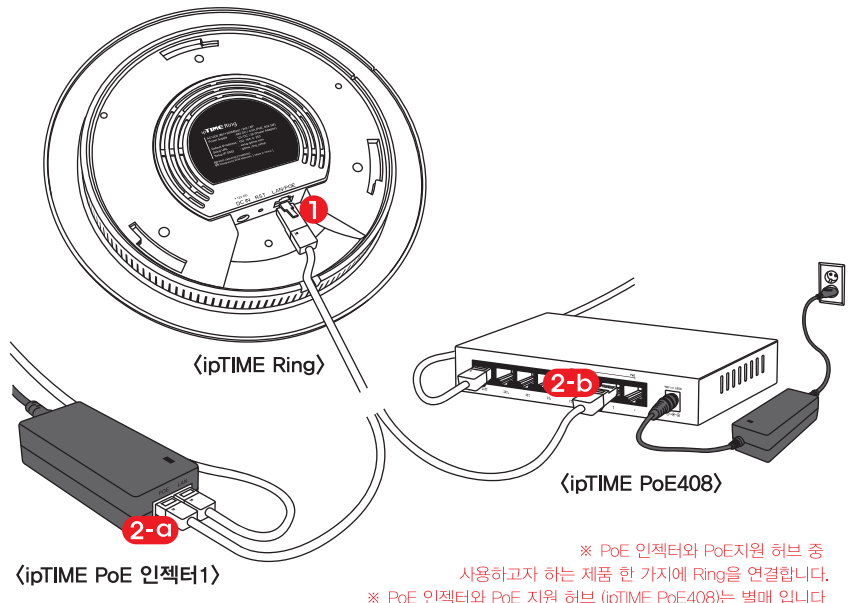

※ PoE 인젝터와 PoE지원 허브 중 사용하고자 하는 제품 한 가지에 Ring을 연결합니다.
 ※ PoE 인젝터와 PoE 지원 허브 (ipTIME PoE408)는 별도 입니다.

3 브라켓 설치하기

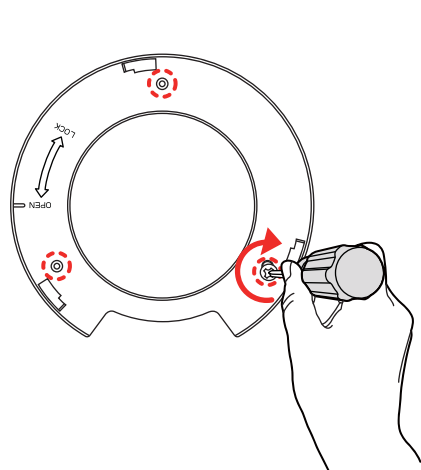

벽이나 천정 등 Ring을 설치하고자 하는 위치에 동봉된 나사를 이용하여 브라켓을 고정합니다.

4 Ring 장착하기

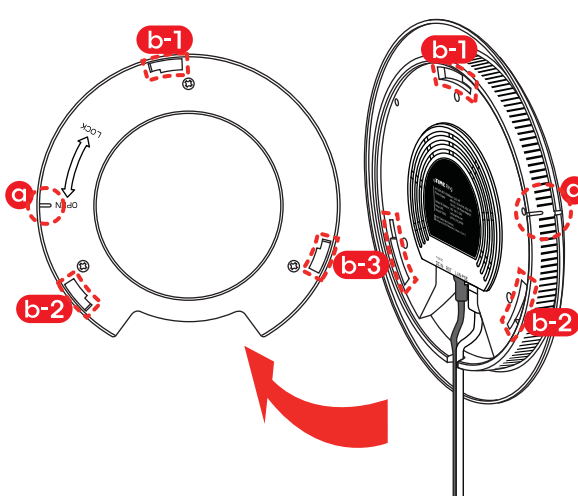

고정된 브라켓의 a 홈과 Ring의 a 홈을 먼저 맞추고, 브라켓과 Ring의 b-1, b-2, b-3를 서로 맞물려 장착합니다.

5 Ring 설치 완료

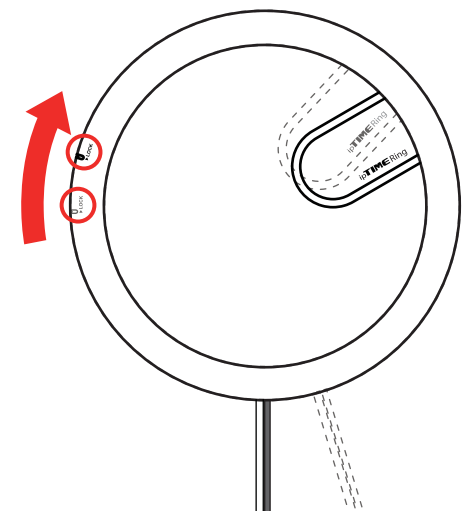

브라켓에 장착한 Ring을 오른쪽으로 돌려 고정하여 설치를 완료 합니다.

둘. 무선 PC로 간편 설정하기

- 둘~다섯 중에서 한가지만 진행합니다.
- 설정하고자 하는 Ring과 PC간의 랜선 연결 없이 무선랜을 설정하고자 하는 경우에 이 과정을 진행합니다.

1 LED 확인

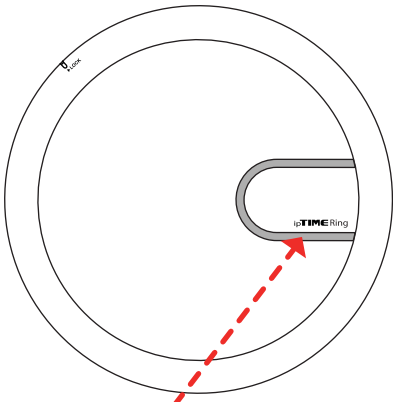

Ring 제품 상면의 표시된 부분에 파란색 LED가 켜지면 유선 포트가 정상적으로 연결된 상태입니다. PC로 설정을 진행할 수 있습니다.

2 설정화면 접속하기

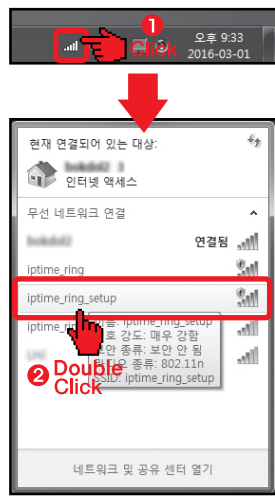

- 1 PC 바탕화면 우측 하단의 네트워크 아이콘을 클릭합니다.
 - 2 검색된 SSID 중 [iptime_ring_setup]을 더블클릭합니다.
※ [iptime_ring_setup]이 표시되지 않을 경우, 제품을 초기화 한 후 다시 진행하시기 바랍니다.
- 초기화 방법 : RST 버튼을 빨간색 LED가 빠르게 깜빡거릴 때 까지(약 5초간) 누릅니다.
 - 3 [iptime_ring_setup]에 연결된 것을 확인할 수 있습니다.
 - 4 인터넷 브라우저를 실행하고, [주소]란에 [setup.iptime.com]을 입력합니다.
- ※Windows 8 이상을 사용하실 경우 4 과정은 생략될 수 있습니다.

3 ipTIME Ring AP 간편 설정

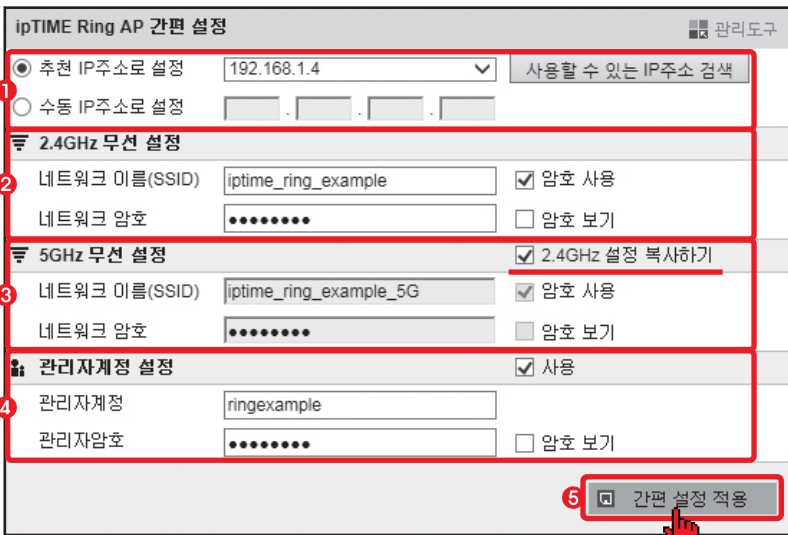

- 1 Ring에 부여할 IP주소를 추천IP 또는 수동IP로 설정할 수 있습니다.
- 2 2.4GHz 무선에 사용할 [네트워크 이름(SSID)]과 [네트워크 암호]를 입력합니다.
- 3 2.4GHz 설정 복사하기를 체크하면, 2.4GHz의 [네트워크 이름]과 [네트워크 암호]가 5GHz 무선 설정에 복사되어 설정 됩니다.
- 4 관리도구 접속 시 사용할 [관리자계정]과 [관리자암호]를 입력합니다.
- 5 [간편 설정 적용] 버튼을 클릭하여 설정을 적용합니다.

4 시스템 재시작하기

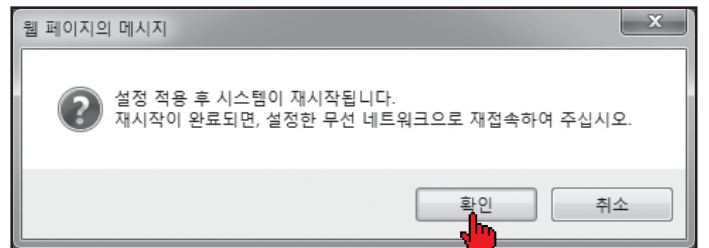

메시지 창의 [확인] 버튼을 클릭하여, 설정 적용 후 시스템 재시작을 진행합니다.

5 설정 완료

설정 완료 후 시스템이 재시작 되었습니다. 아래의 설정으로 재접속 후 사용하십시오.

Ring AP IP주소	192.168.1.4
2.4GHz 네트워크 이름	iptime_ring_example
5GHz 네트워크 이름	iptime_ring_example_5G

설정이 완료되면 설정한 Ring AP IP주소, 2.4GHz 네트워크 이름, 5GHz 네트워크 이름이 표시됩니다.

6 설정한 Ring에 접속하기



PC 바탕화면 우측 하단의 네트워크 아이콘을 클릭합니다.

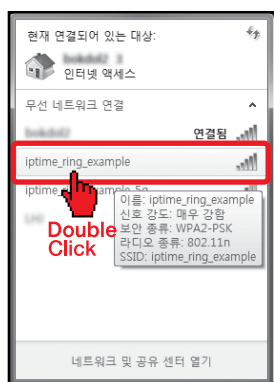

설정된 네트워크 이름(SSID)을 더블클릭합니다.

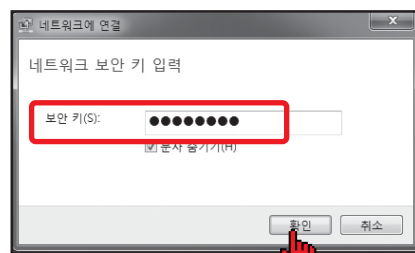

설정된 네트워크 암호를 입력하고, [확인] 버튼을 클릭합니다.

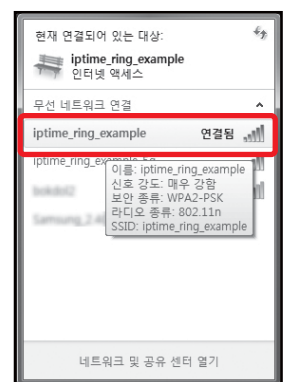

설정된 Ring AP에 연결되어 사용할 수 있습니다.

셋. 모바일 기기로 간편 설정하기 (안드로이드 OS)

- 둘~다섯 중에서 한가지만 진행합니다.

1 LED 확인

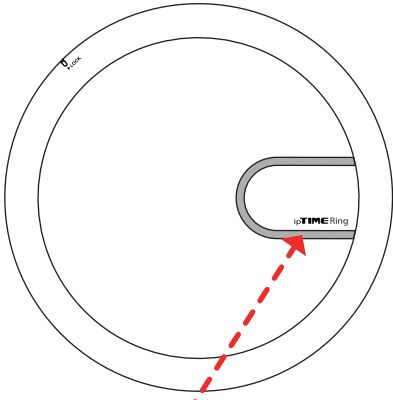

Ring 제품 상면의 표시된 부분에 파란색 LED가 켜지면 유선 포트가 정상적으로 연결된 상태입니다. 모바일 기기로 설정을 진행할 수 있습니다.

2 설정화면 접속하기

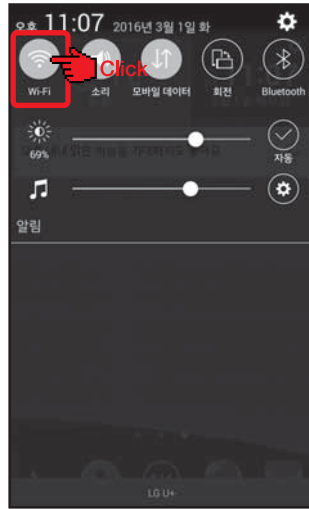

모바일 기기의 퀵메뉴에서 [Wi-Fi] 버튼을 길게 누릅니다.



[ipTIME Ring AP]을 선택합니다.
 ※ [ipTIME Ring AP]이 표시되지 않을 경우, 제품을 초기화 한 후 다시 진행하시기 바랍니다.
 - 초기화 방법 : RST 버튼을 빨간색 LED가 빠르게 깜빡거릴 때 까지(약 5초간) 누릅니다.



[연결] 버튼을 누릅니다.

3 ipTIME Ring AP 간편 설정

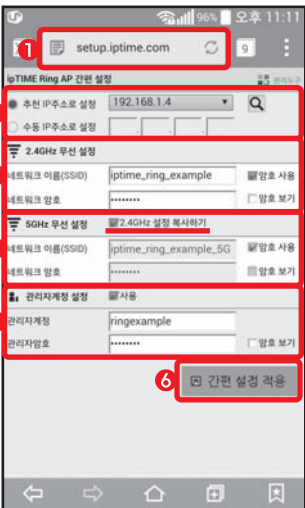

인터넷 브라우저를 실행합니다.
 1 [주소]란에 [setup.ipTIME.com]을 입력합니다.
 2 Ring에 부여할 IP주소를 추천IP 또는 수동IP로 설정할 수 있습니다.
 3 2.4GHz 무선에 사용할 [네트워크 이름(SSID)]과 [네트워크 암호]를 입력합니다.
 4 [2.4GHz 설정 복사하기]를 체크하면, 2.4GHz의 [네트워크 이름]과 [네트워크 암호]가 5GHz 무선 설정에 복사되어 설정 됩니다.
 5 관리도구 접속 시 사용할 [관리자계정]과 [관리자암호]를 입력합니다.
 6 [간편 설정 적용] 버튼을 클릭하여 설정을 적용합니다.

4 시스템 재시작하기



메세지 창의 [확인] 버튼을 클릭하여, 설정 적용 후 시스템 재시작을 진행합니다.

※ [ipTIME Ring AP 간편 설정] 화면이 표시되지 않을 경우

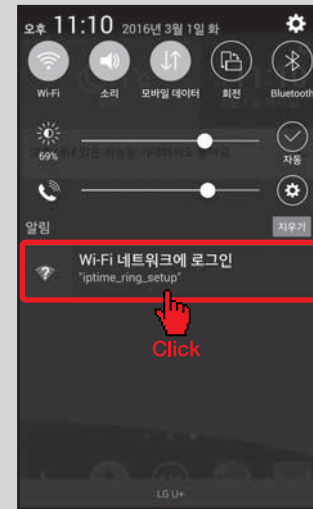

모바일 기기의 퀵 메뉴에 표시된 [Wi-Fi 네트워크에 로그인 ipTIME Ring AP]을 선택하면 간편 설정 화면이 표시됩니다.

5 설정 완료



설정이 완료되면 설정한 Ring AP IP주소, 2.4GHz 네트워크 이름, 5GHz 네트워크 이름이 표시됩니다.

6 설정한 ring에 접속하기



모바일 기기의 퀵메뉴에서 [Wi-Fi] 버튼을 길게 누릅니다.



설정된 네트워크 이름(SSID)을 선택합니다.

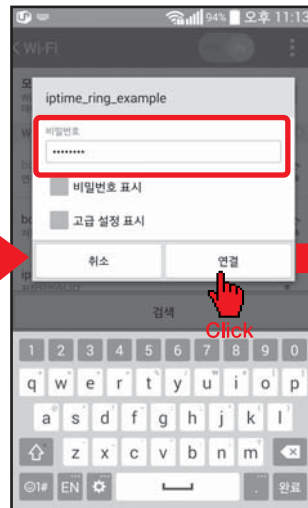

설정된 네트워크 암호를 입력하고, [연결] 버튼을 누릅니다.



설정된 Ring AP에 연결되어 사용할 수 있습니다.

넷. 모바일 기기로 간편 설정하기 (iOS) - 돌~다섯 중에서 한가지만 진행합니다.

1 LED 확인

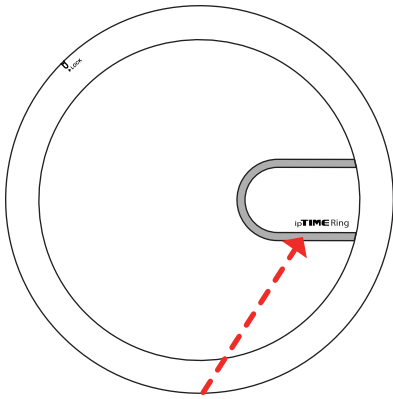

Ring 제품 상면의 표시된 부분에 파란색 LED가 켜지면 유선 포트가 정상적으로 연결된 상태입니다. 모바일 기기로 설정을 진행할 수 있습니다.

2 설정화면 접속하기

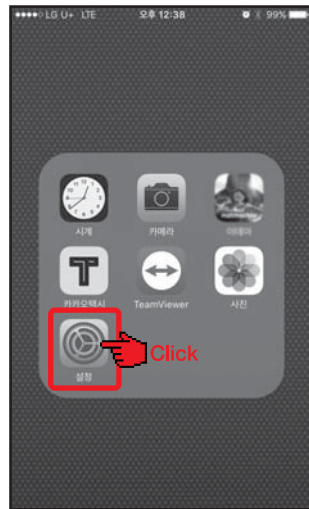

모바일 기기의 [설정] 아이콘을 누릅니다.

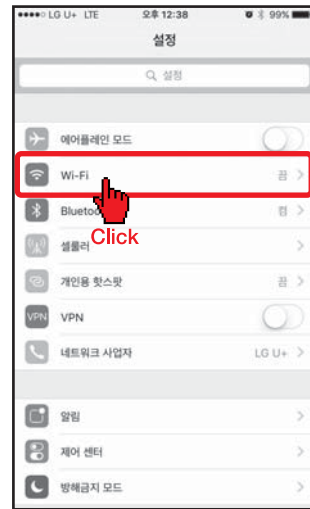

[Wi-Fi] 메뉴를 선택합니다.

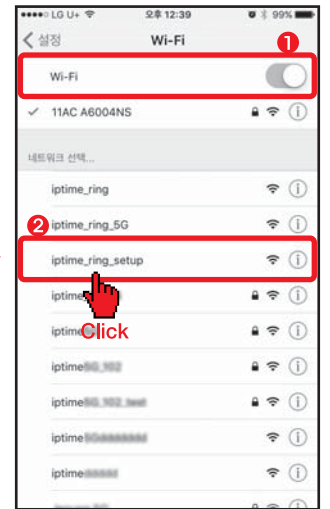

1 [Wi-Fi]를 활성화 합니다.
 2 [ipTIME_ring_setup]을 선택합니다.
 ※ [ipTIME_ring_setup]이 표시되지 않을 경우, 제품을 초기화 한 후 다시 진행하시기 바랍니다.
 - 초기화 방법 : RST 버튼을 빨간색 LED가 빠르게 깜빡거릴 때 까지(약 5초간) 누릅니다.

3 ipTIME Ring AP 간편 설정



[ipTIME_ring_setup]에 연결되면, [ipTIME Ring AP 간편 설정] 화면이 표시됩니다.
 1 Ring에 부여할 IP주소를 추천IP 또는 수동IP로 설정할 수 있습니다.
 2 2.4GHz 무선에 사용할 [네트워크 이름(SSID)]과 [네트워크 암호]를 입력합니다.
 3 [2.4GHz 설정 복사하기]를 체크하면, 2.4GHz의 [네트워크 이름]과 [네트워크 암호]가 5GHz 무선 설정에 복사되어 설정 됩니다.
 4 관리도구 접속 시 사용할 [관리자계정]과 [관리자암호]를 입력합니다.
 5 [간편 설정 적용] 버튼을 클릭하여 설정을 적용합니다.

4 시스템 재시작하기



메시지 창의 [승인] 버튼을 클릭하여, 설정 적용 후 시스템 재시작을 진행합니다.

5 설정 완료

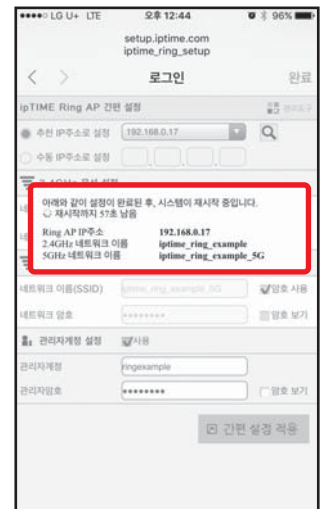

설정된 Ring AP IP주소, 2.4GHz 네트워크 이름, 5GHz 네트워크 이름이 표시됩니다. 설정이 완료되면, 자동으로 [Wi-Fi] 설정화면으로 돌아옵니다.

6 설정한 ring에 접속하기

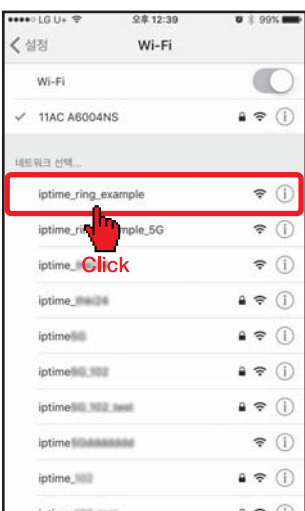

설정된 네트워크 이름(SSID)을 선택합니다.



1 설정된 네트워크 암호를 입력하고,
 2 [연결] 버튼을 누릅니다.

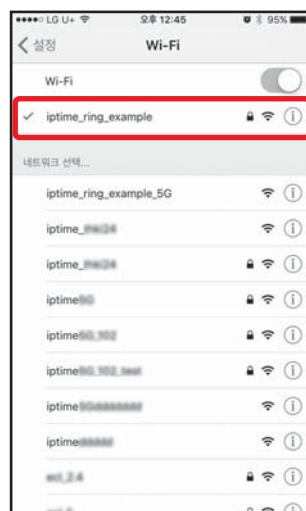

설정된 Ring AP에 연결되어 사용할 수 있습니다.

다섯. 유선 PC로 수동 설정하기

- 돌~다섯 중에서 한가지만 진행합니다.
- 설정하고자 하는 Ring과 PC가 동일한 유선 네트워크로 연결되어 있는 경우에 이 과정을 진행합니다.

- 수동으로 관리도구에 접속하여 무선 설정을 할 수 있습니다.

1 LED 확인

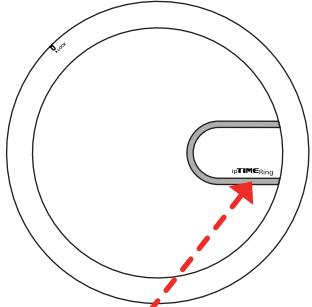

Ring 제품 상면의 표시된 부분이 파란색 LED가 켜지면 유선 포트가 정상적으로 연결된 상태입니다. PC로 설정을 진행할 수 있습니다.

2 관리도구



- 1 인터넷 주소창에 [192.168.0.253]을 입력하고
 - 2 [관리도구] 버튼을 클릭하여 관리도구에 접속합니다.
- ※ 관리도구에 연결되지 않을 경우, 제품을 초기화 한 후 다시 진행하시기 바랍니다.

3 Ring AP 2.4GHz 무선 설정



- 1 [기본 설정] > [2.4GHz 무선 설정/보안] 메뉴를 선택합니다.
- 2 동작 설정을 [실행]으로 선택하고, 사용하고자 하는 [네트워크이름(SSID)], [네트워크 암호]를 입력합니다.
- 3 [적용] 버튼을 클릭하여 설정 내용을 적용합니다.

4 Ring AP 5GHz 무선 설정

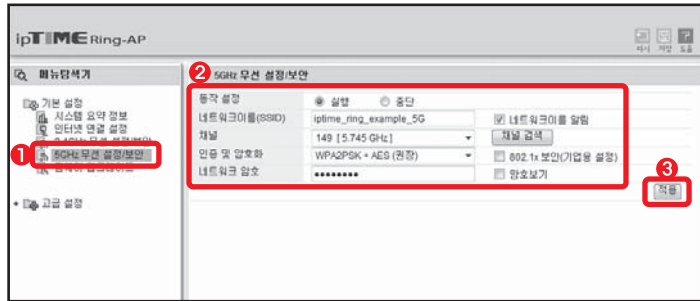

- 1 [기본 설정] > [5GHz 무선 설정/보안] 메뉴를 선택합니다.
- 2 동작 설정을 [실행]으로 선택하고, 사용하고자 하는 [네트워크이름(SSID)], [네트워크 암호]를 입력합니다.
- 3 [적용] 버튼을 클릭하여 설정 내용을 적용합니다.

5 Ring AP로 WiFi 사용

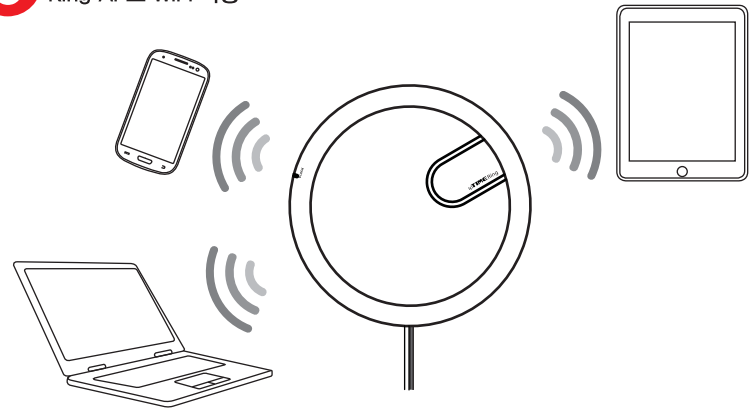

ipTIME Ring의 무선설정이 완료되면 WiFi를 이용하실 수 있습니다.

부록. 수동으로 관리도구 접속하기

- 간편 설정 완료 후, 추가 설정을 진행하거나 설정 변경을 진행하려면 아래와 같이 수동으로 관리도구에 접속하여 진행 할 수 있습니다.
- PC를 이용하실 경우, [ipTIME 탐색기]를 이용하거나, 인터넷 탐색기를 이용하여 관리도구에 접속 할 수 있습니다.
- 모바일 기기를 이용하실 경우, 인터넷 탐색기를 이용하여 관리도구에 접속 할 수 있습니다.

[참고] ipTIME 탐색기 설치하기

- ipTIME 탐색기가 설치되어 있지 않은 경우, ipTIME 홈페이지에서 다운로드 받아 설치 할 수 있습니다.

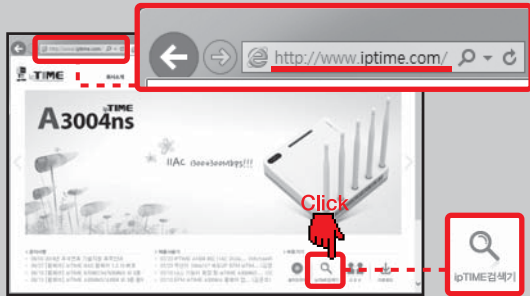

- 1 인터넷 탐색기 [주소]란에 www.iptime.com 을 입력하여 ipTIME 홈페이지에 접속합니다.
- 2 홈페이지 첫 화면의 우측 하단 [바로가기] 메뉴에서 [ipTIME 검색기] 아이콘을 클릭합니다.



- 3 [ipTIME 검색기 다운로드] 링크를 클릭하여, ipTIME 검색기 설치 마법사를 실행합니다.
- 4 안내에 따라 [ipTIME 검색기]를 설치 합니다.

[ipTIME 탐색기를 이용하여 접속하기]

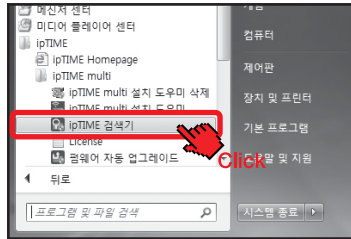

시작 > 모든 프로그램 > ipTIME > ipTIME 공유기 폴더의 ipTIME 검색기를 실행합니다.

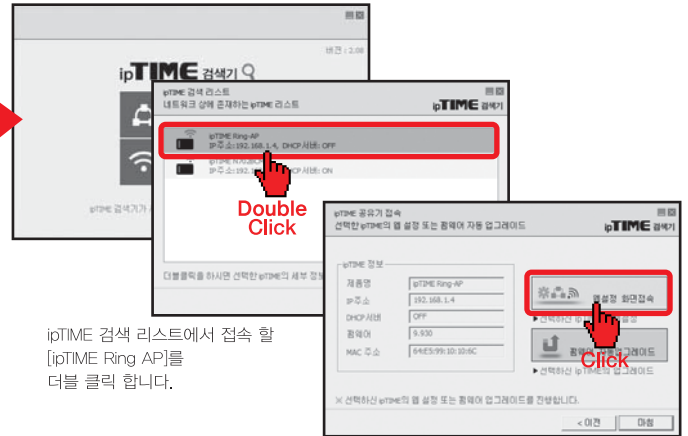

ipTIME 검색 리스트에서 접속 할 [ipTIME Ring AP]를 더블 클릭 합니다.

[웹설정 화면전개] 버튼을 클릭 합니다.

또는

[인터넷 탐색기를 이용하여 접속하기]

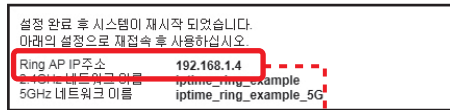

간편 설정 시 설정한 [Ring AP IP 주소]를 확인합니다.

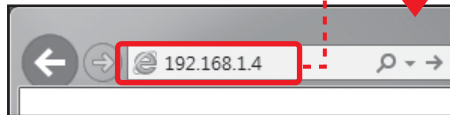

Internet Explorer를 실행하고, [주소]란에 위 그림과 같이 Ring AP IP주소인 "192.168.1.4" 를 입력하고 [Enter] 키를 누릅니다.



[관리도구] 버튼을 클릭하여 관리도구에 접속 합니다.

[제품 보증서 및 고객 지원]

제품 보증서

제품명 : 무선 AP

본 제품은 구입일로부터 2년간 품질을 보증하며 보상 규정은 아래와 같습니다.

보증 규약 내용

1. AS 보증 대상 기기 : ipTIME Ring
2. AS 보증 기간 : 구입일로부터 2년간 (구입일 미확인 시 제조일로부터 27개월)
3. 무상 서비스
 - AS 보증 기간 내 제품의 하자 발생 시
4. 유상 서비스
 - AS 보증 기간이 경과된 제품의 하자 발생 시
 - 화재, 수재, 낙뢰 등의 천재 지변으로 인한 고장 발생 시
 - 임의 개조 또는 수리 등에 의한 하자 발생 시
 - 기타 소비자 과실에 의한 제품 하자 발생 시
5. AS 운송 처리
 - 당사에 직접 입고 원칙
 - 무상 AS 기간내 제품 입고 비용은 사용자 부담, 출고 비용은 당사 부담
 - 무상 AS 기간 이후의 제품 운송 비용은 입출고 모두 사용자 부담
 - 하자가 없는 제품의 입출고 비용은 모두 사용자 부담

(주)이애프엠네트웍스 (직인 생략)

고객지원실 전화 번호 : 1544-8695
인터넷 고객지원실 : <http://www.iptime.com>
휴무일 : 공휴일 / 토요일 / 일요일

[주의] 해당무선설비는 운용 중 전파혼신 가능성이 있으므로, 인명과 관련된 서비스는 할 수 없음. 이 기기는 업무용(A급) 전자파적합기기로서 판매자 또는 사용자는 이 점을 주의하시기 바라며, 가정외의 지역에서 업무용 방송통신 기자재로 사용하는 것을 목적으로 합니다.