

사용 설명서

ipTIME Ring-A8을 구입해 주셔서 감사합니다.
ipTIME Ring-A8은 Windows 7, 8, 1, 10등을 지원하는 PC와 안드로이드 계열 OS,
iOS를 지원하는 모바일 기기를 이용하여 간편하게 설정하여 사용할 수 있습니다.

[설명서의 구성]

본 설명서는 다섯 가지의 Ring-A8 설정 방법을 아래와 같은 순서로 설명하고 있습니다.
사용자는 본인의 환경에 맞는 편리한 방법 한 가지를 선택하여 Ring-A8 설정을 진행하시기 바랍니다.

1. 무선 PC로 간편 설정하기(하나)
2. 안드로이드로 간편 설정하기(둘)
3. iOS로 간편 설정하기(셋)
4. Easy Mesh 에이전트로 사용하기(넷)
5. 유선 PC로 수동 설정하기(다섯)

[제품 구성물]

※ 설치하시기 전에 구성물이 아래와 같이 모두 있는지 확인하여 주시기 바랍니다.
※ 구성물의 모양이 아래 그림과 다를 수 있습니다.



< 본체 >



< 사용 설명서 >



< 고정나사 + 칼블럭 >

[제품 보증서 및 고객 지원]

제품 보증서

제품명 : Ring-A8

본 제품은 구입일로부터 2년간 품질을 보증하며 보상 규정은 아래와 같습니다.

보증 규약 내용

1. AS 보증 대상 기기 : ipTIME Ring-A8
2. AS 보증 기간 : 구입일로부터 2년간 (구입일 미확인 시 제조일로부터 27개월)
3. 무상 서비스
 - AS 보증 기간 내 제품의 하자 발생 시
4. 유상 서비스
 - AS 보증 기간이 경과된 제품의 하자 발생 시
 - 화재, 수재, 낙뢰 등의 천재 지변으로 인한 고장 발생 시
 - 임의 개조 또는 수리 등에 의한 하자 발생 시
 - 기타 소비자 과실에 의한 제품 하자 발생 시
5. AS 운송 처리
 - 당사에 직접 입고 원칙
 - 무상 AS 기간내 제품 입고 비용은 사용자 부담, 출고 비용은 당사 부담
 - 무상 AS 기간 이후의 제품 운송 비용은 입출고 모두 사용자 부담
 - 하자가 없는 제품의 입출고 비용은 모두 사용자 부담

(주)에프엔네트웍스 (직인 생략)

고객지원실 전화 번호 : 1544-8695
인터넷 고객지원실 : <http://www.ipitime.com>
휴무일 : 공휴일 / 토요일 / 일요일

[사용자 안내문] 이 기기는 업무용 환경에서 사용할 목적으로 적합성평가를 받은 기기로서 가정용 환경에서 사용하는 경우 전파간섭의 우려가 있습니다.

- 본 설명서의 내용은(하드웨어, 소프트웨어, 제품 구성 등) 성능 향상 및 기타 사유로 개별 사용자의 사전 동의 또는 별도의 공지 없이 변경될 수 있습니다.
- 개별 사용자의 인터넷 서비스 약관, 규정, 환경에 따라 제품 성능 및 기능의 제약 또는 사용이 불가능할 수 있습니다.
- 당사는 본 제품 이용중 발생할 수 있는 회선 장애 문제에 관한 일체의 책임을 지지 않습니다.
- 제품의 고장이나 오동작으로 발생할 수 있는 회선 장애를 대비하여 제품을 사용하지기 바랍니다.

참고. 각부 명칭

ipTIME Ring-A8은 LED, 포트, 버튼 등이 아래와 같이 구성되어 있습니다.

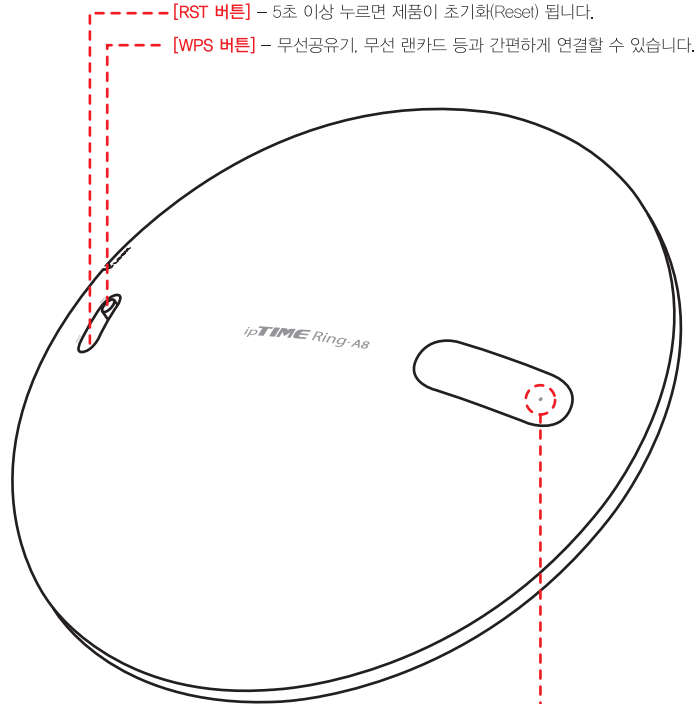

[RST 버튼] - 5초 이상 누르면 제품이 초기화(Reset) 됩니다.

[WPS 버튼] - 무선공유기, 무선 랜카드 등과 간편하게 연결할 수 있습니다.

[LED]

- 동작 설명
- 흰색 깜빡거림 : 부팅 중.
 - 흰색 빠르게 깜빡거림 : RST 버튼을 5초이상 누른 상태. (초기화 중)
 - 흰색 켜짐 : 부팅 완료, 유선 포트가 연결 되지 않은 상태.
 - 파란색 켜짐 : 부팅 완료, 유선 포트가 연결 된 상태.
 - 파란색 빠르게 깜빡거림 : WPS 버튼을 누른상태.

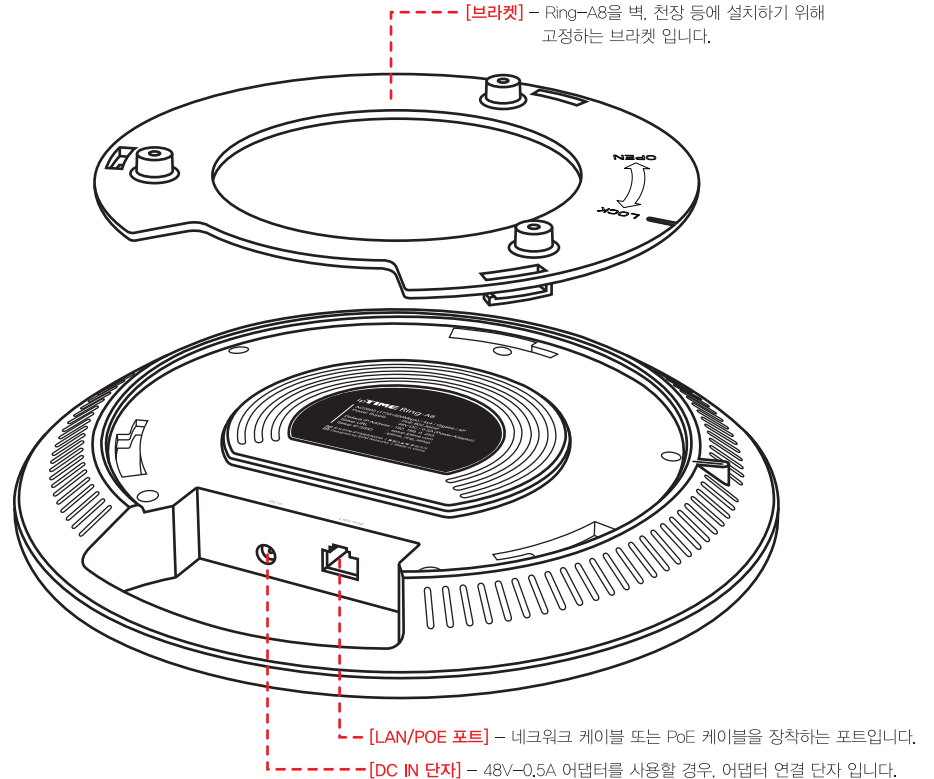

[브라켓] - Ring-A8을 벽, 천장 등에 설치하기 위해 고정하는 브라켓입니다.

[LAN/POE 포트] - 네트워크 케이블 또는 PoE 케이블을 장착하는 포트입니다.

[DC IN 단자] - 48V~0.5A 어댑터를 사용할 경우, 어댑터 연결 단자입니다.

시작. 제품 설치하기

1 브라켓 분리하기

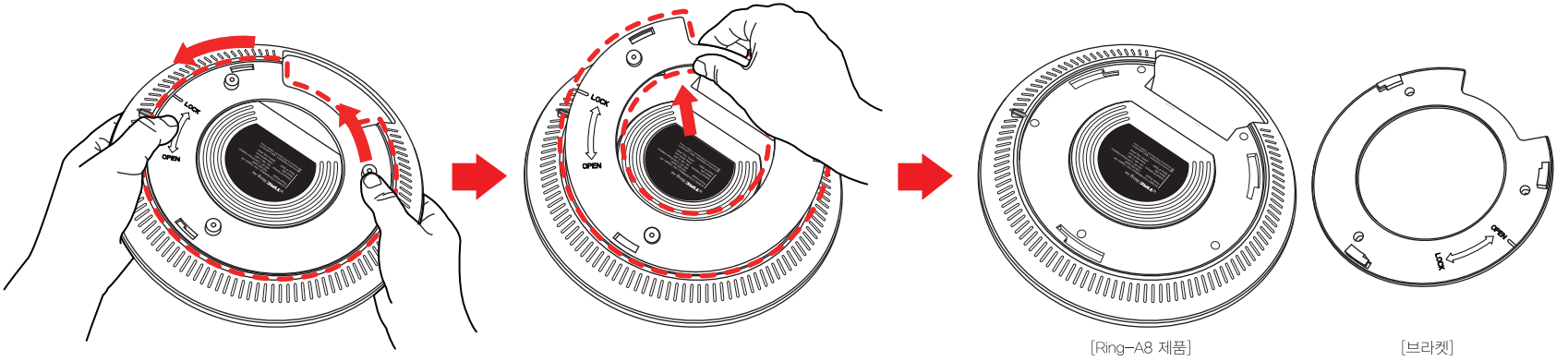

제품 하단에 장착되어 있는 브라켓을 좌측으로 돌려 분리합니다.

2 전원 / LAN 연결하기 - ipTIME Ring-A8은 아래 그림과 같이 두 가지 방법으로 연결 할 수 있습니다.

A. DC 어댑터 사용시

DC어댑터를 이용하여 전원을 연결 할 경우, DC IN 포트에 어댑터를, LAN/POE 포트에 공유기 등 네트워크 장비에 연결 된 랜선을 각각 연결해야 합니다.

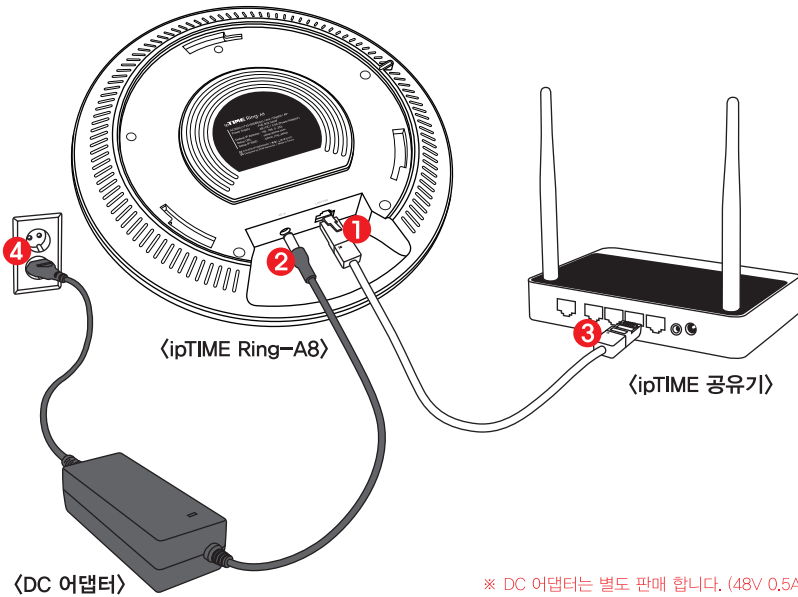

※ DC 어댑터는 별도 판매 합니다. (48V 0.5A)
 ※ 어댑터의 규격이 제품의 전원 공급 규격과 다를 경우, 제품의 오동작 또는 제품의 파손을 가져올 수 있습니다.

B. PoE 전원 사용시

PoE를 이용하여 연결 할 경우, 정상적으로 연결된 2-a PoE 인젝터, 또는 2-b PoE를 지원하는 허브와 Ring-A8의 LAN/POE 포트를 랜선으로 연결하여, 직류전원과 이더넷신호를 동시에 전송합니다.

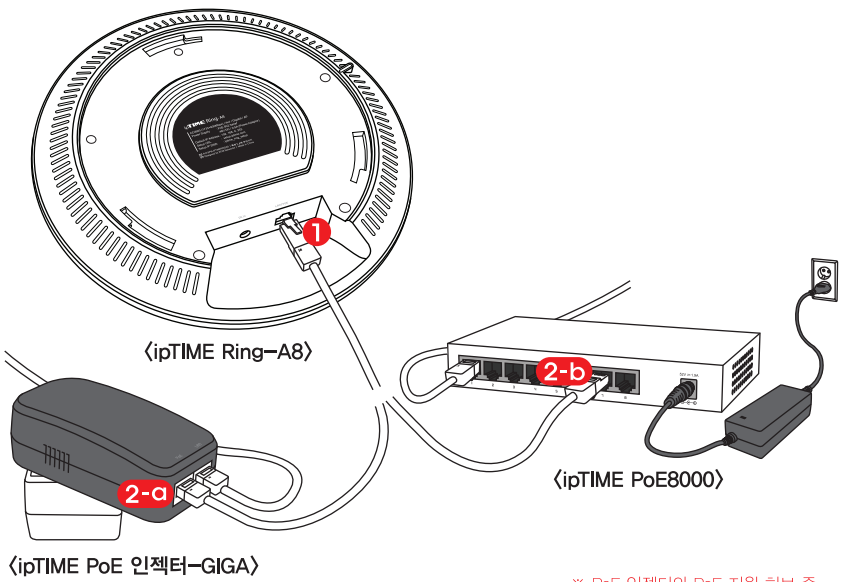

※ PoE 인젝터와 PoE 지원 허브 중 사용하고자 하는 제품 한 가지에 Ring-A8을 연결합니다.
 ※ PoE 인젝터와 PoE 지원 허브 (ipTIME PoE24000, PoE16000, PoE8000 등 다수)는 별도 입니다.

3 브라켓 설치하기

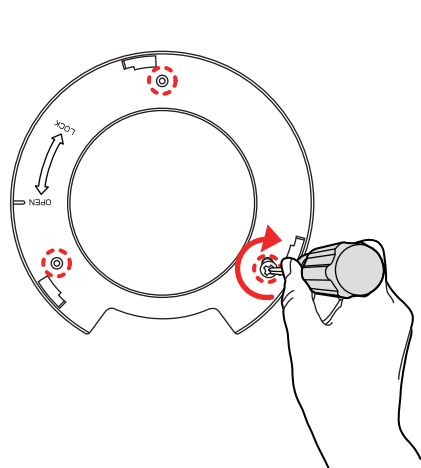

벽이나 천정 등 Ring-A8을 설치하고자 하는 위치에 동봉된 나사를 이용하여 브라켓을 고정합니다.

4 Ring-A8 장착하기

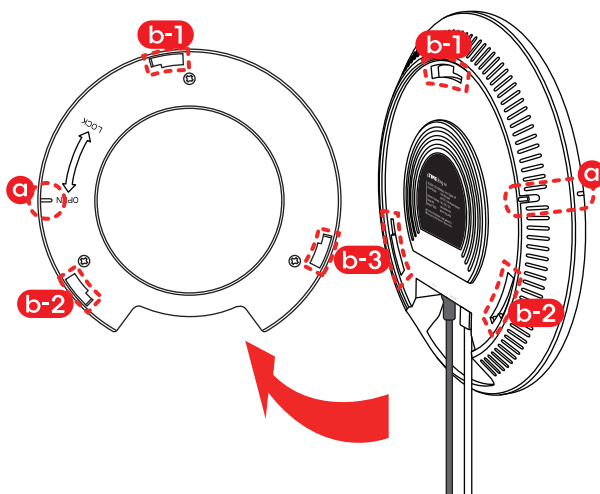

고정된 브라켓의 a 홈과 Ring의 a 홈을 먼저 맞추고, 브라켓과 Ring-A8의 b-1, b-2, b-3를 서로 맞물려 장착합니다.

5 Ring-A8 설치 완료

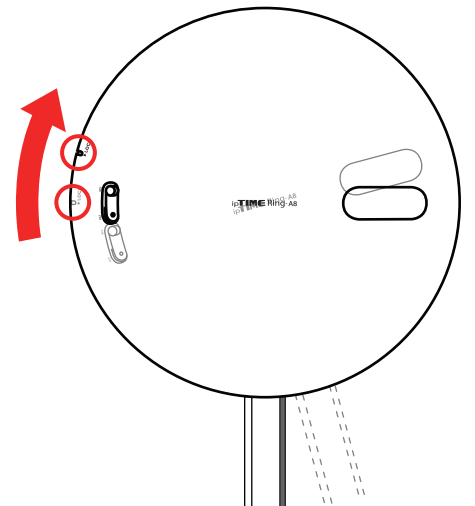

브라켓에 장착한 Ring-A8을 오른쪽으로 돌려 고정하여 설치를 완료 합니다.

하나. 무선 PC로 간편 설정하기

- 하나~다섯 중에서 한가지만 진행합니다.
- 설정하고자 하는 Ring-A8과 PC간의 랜선 연결 없이 무선랜을 설정하고자 하는 경우에 이 과정을 진행합니다.

1 LED 확인

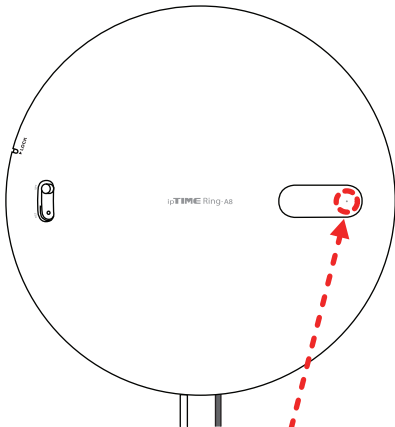

[시작. 제품 설치하기]를 참고하여 Ring-A8을 설치하고, 제품 상면의 표시된 부분에 파란색 LED가 켜지면 유선 포트가 정상적으로 연결된 상태입니다. PC로 설정을 진행할 수 있습니다.

2 설정화면 접속하기

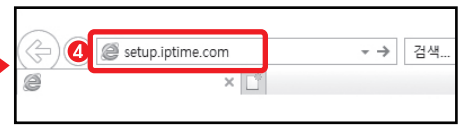
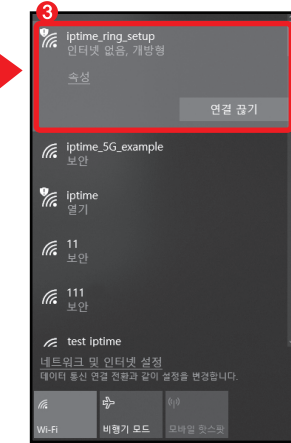
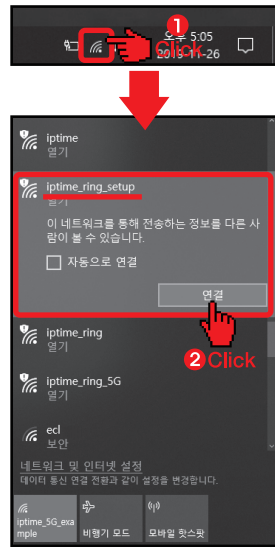

- 1 PC 바탕화면 우측 하단의 네트워크 아이콘을 클릭합니다.
 - 2 검색된 SSID 중 [iptime_ring_setup]을 선택하고, [연결] 버튼을 클릭합니다.
※ [iptime_ring_setup]이 표시되지 않을 경우, 제품을 초기화 한 후 다시 진행하시기 바랍니다.
- 초기화 방법 : RST 버튼을 흰색 LED가 빠르게 깜빡거릴 때 까지(약 5초간) 누릅니다.
 - 3 [iptime_ring_setup]에 연결된 것을 확인할 수 있습니다.
 - 4 인터넷 브라우저를 실행하고, [주소]란에 [setup.iptime.com]을 입력합니다.
- ※ Windows 8 이상을 이용하실 경우 4 과정은 생략될 수 있습니다.

3 ipTIME Ring-A8 간편 설정

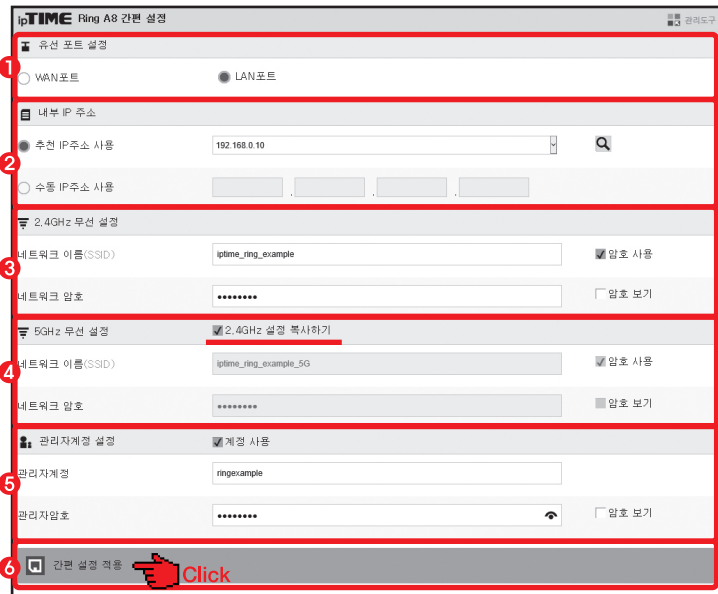

- [iptime_ring_setup]에 연결되면, [ipTIME Ring-A8 간편 설정] 화면이 표시됩니다.
- 1 Ring-A8의 유선 포트를 [WAN포트] 또는 [LAN포트]로 설정할 수 있습니다.
 - 2 Ring-A8에 부여할 IP주소를 추천IP 또는 수동IP로 설정할 수 있습니다.
 - 3 2.4GHz 무선에 사용할 [네트워크 이름(SSID)]과 [네트워크 암호]를 입력합니다.
 - 4 [2.4GHz 설정 복사하기]를 체크하면, 2.4GHz의 [네트워크 이름]과 [네트워크 암호]가 5GHz 무선 설정에 복사되어 설정 됩니다.
 - 5 관리도구 접속 시 사용할 [관리자계정]과 [관리자암호]를 입력합니다.
 - 6 [간편 설정 적용] 버튼을 클릭하여 설정을 적용합니다.

4 시스템 재시작하기

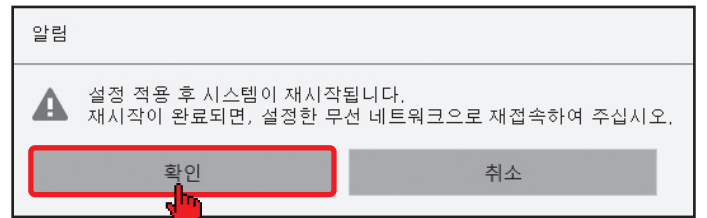

메세지 창의 [확인] 버튼을 클릭하여, 설정 적용 후 시스템 재시작을 진행합니다.

5 설정 완료

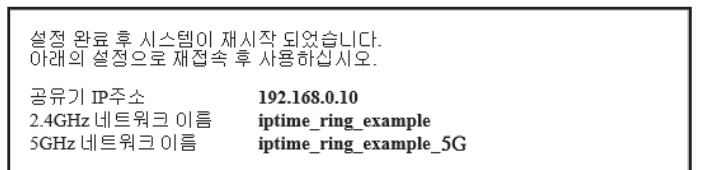

설정이 완료되면 설정한 공유기(Ring-A8) IP주소, 2.4GHz 네트워크 이름, 5GHz 네트워크 이름이 표시됩니다.

6 설정한 Ring-A8에 접속하기



PC 바탕화면 우측 하단의 네트워크 아이콘을 클릭합니다.

설정된 네트워크 이름(SSID)을 선택하고, [연결] 버튼을 클릭합니다.



설정된 네트워크 암호를 입력하고, [다음] 버튼을 클릭합니다.



설정된 Ring-A8에 연결되어 사용할 수 있습니다.

둘. 모바일 기기로 간편 설정하기 (안드로이드 OS)

- 하나~다섯 중에서 한가지만 진행합니다.
- 안드로이드 OS 모바일 기기로 Ring-A8을 설정하고자 하는 경우에 이 과정을 진행합니다.

1 LED 확인

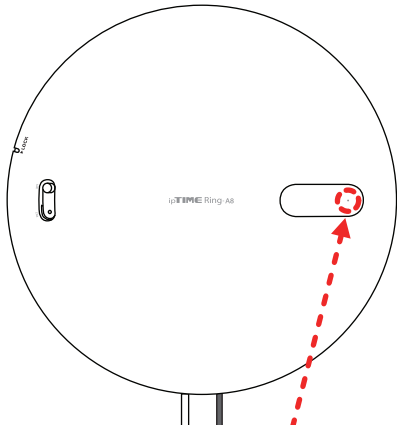

[시작, 제품 설치하기]를 참고하여 Ring-A8을 설치하고, 제품 상면의 표시된 부분에 파란색 LED가 켜지면 유선 포트가 정상적으로 연결된 상태입니다. PC로 설정을 진행할 수 있습니다.

2 설정화면 접속하기

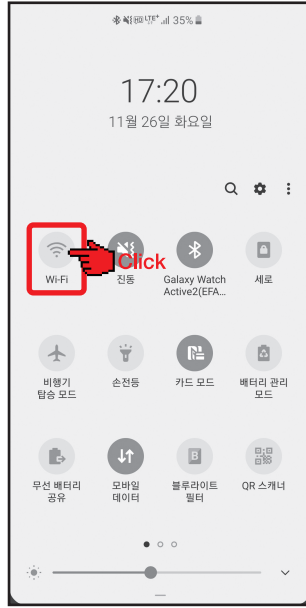

모바일 기기의 킷메뉴에서 [Wi-Fi] 버튼을 길게 누릅니다.



- 1 Wi-Fi를 활성화 합니다.
- 2 [iptime_ring_setup]을 선택하여, 연결합니다.
※ [iptime_ring_setup]이 표시되지 않을 경우, 제품을 초기화 한 후 다시 진행하시기 바랍니다.
- 초기화 방법 : RST 버튼을 흰색 LED가 빠르게 깜빡거릴 때 까지(약 5초간) 누릅니다.

3 ipTIME Ring-A8 간편 설정



인터넷 브라우저를 실행합니다.

- 1 [주소]란에 [setup.iptime.com]을 입력하여, [Ring-A8 간편 설정]에 접속합니다.
- 2 Ring-A8의 유선 포트를 [WAN포트] 또는 [LAN포트]로 설정할 수 있습니다.
- 3 Ring-A8에 부여할 IP주소를 추천 IP 또는 수동IP로 설정할 수 있습니다.
- 4 2.4GHz 무선에 사용할 [네트워크 이름(SSID)]과 [네트워크 암호]를 입력합니다.
- 5 [2.4GHz 설정 복사하기]를 체크하면, 2.4GHz의 [네트워크 이름]과 [네트워크 암호]가 5GHz 무선 설정에 복사되어 설정 됩니다.
- 6 관리도구 접속 시 사용할 [관리자계정]과 [관리자암호]를 입력합니다.
- 7 [간편 설정 적용] 버튼을 클릭하여 설정을 적용합니다.

4 시스템 재시작하기

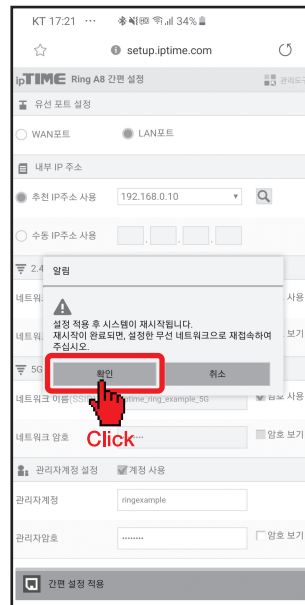

메세지 창의 [확인] 버튼을 클릭하여, 설정 적용 후 시스템 재시작을 진행합니다.

5 설정 완료



설정이 완료되면 설정한 공유기(Ring-A8) IP주소, 2.4GHz 네트워크 이름, 5GHz 네트워크 이름이 표시됩니다.

6 설정한 Ring-A8에 접속하기

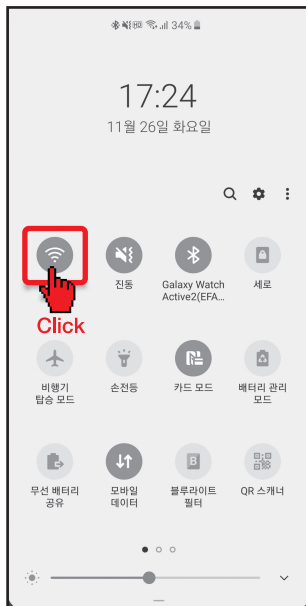

모바일 기기의 킷메뉴에서 [Wi-Fi] 버튼을 길게 누릅니다.

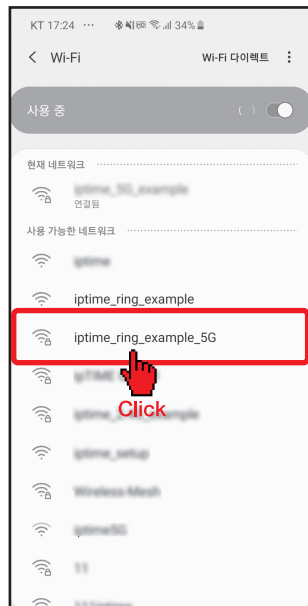

설정된 네트워크 이름(SSID)을 선택합니다.

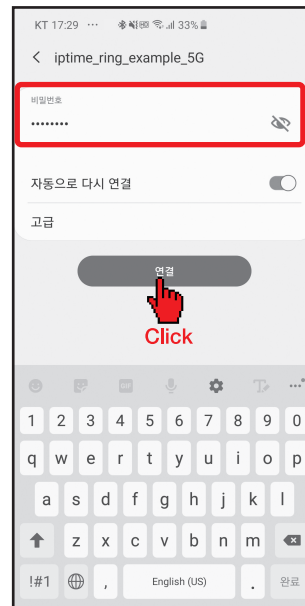

설정된 네트워크 암호를 입력하고, [연결] 버튼을 누릅니다.



설정된 Ring-A8에 연결되어 사용할 수 있습니다.

셋. 모바일 기기로 간편 설정하기 (iOS)

- 하나~다섯 중에서 한가지만 진행합니다.
- iOS 모바일 기기로 Ring-A8을 설정하고자 하는 경우에 이 과정을 진행합니다.

1 LED 확인

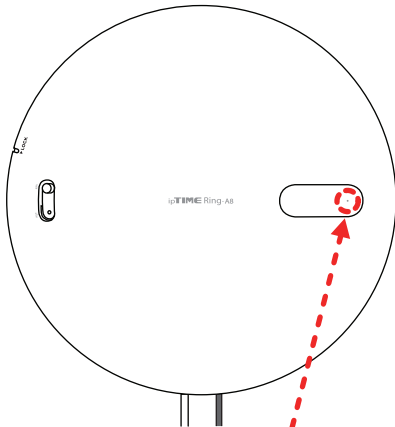

[시작, 제품 설치하기]를 참고하여 Ring-A8을 설치하고, 제품 상면의 표시된 부분에 파란색 LED가 켜지면 유선 포트가 정상적으로 연결된 상태입니다. PC로 설정을 진행할 수 있습니다.

2 설정화면 접속하기

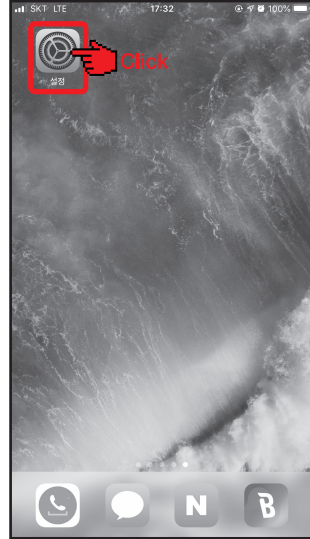

모바일 기기의 [설정] 아이콘을 누릅니다.

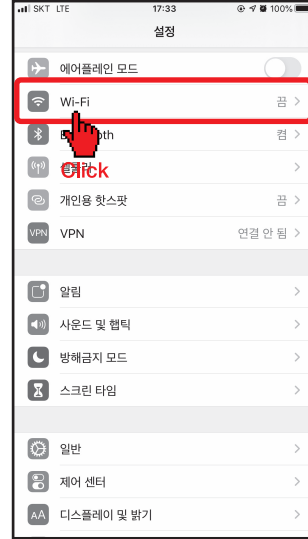

[Wi-Fi] 메뉴를 선택합니다.

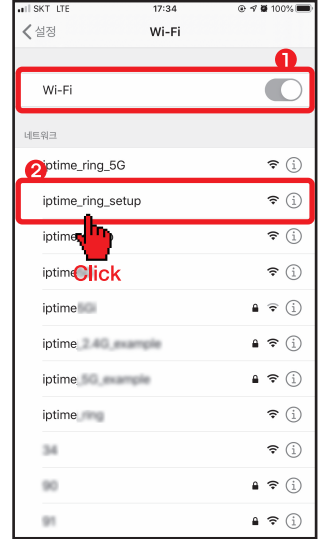

1 Wi-Fi를 활성화 합니다.
2 [iptime_ring_setup]을 선택하여, 연결합니다.
※ [iptime_ring_setup]이 표시되지 않을 경우, 제품을 초기화 한 후 다시 진행하시기 바랍니다.
- 초기화 방법 : RST 버튼을 흰색 LED가 빠르게 깜빡거릴 때 까지(약 5초간) 누릅니다.

3 ipTIME Ring-A8 간편 설정



[iptime_ring_setup]에 연결되면, [ipTIME Ring-A8 간편 설정] 화면이 표시됩니다.
1 Ring-A8의 유선 포트들 [WAN포트] 또는 [LAN포트]로 설정할 수 있습니다.
2 Ring-A8에 부여할 IP주소를 추천IP 또는 수동IP로 설정할 수 있습니다.
3 2.4GHz 무선에 사용할 [네트워크 이름(SSID)]과 [네트워크 암호]를 입력합니다.
4 [2.4GHz 설정 복사하기]를 체크하면, 2.4GHz의 [네트워크 이름]과 [네트워크 암호]가 5GHz 무선 설정에 복사되어 설정 됩니다.
5 관리도구 접속 시 사용할 [관리자계정]과 [관리자암호]를 입력합니다.
6 [간편 설정 적용] 버튼을 클릭하여 설정을 적용합니다.

4 시스템 재시작하기

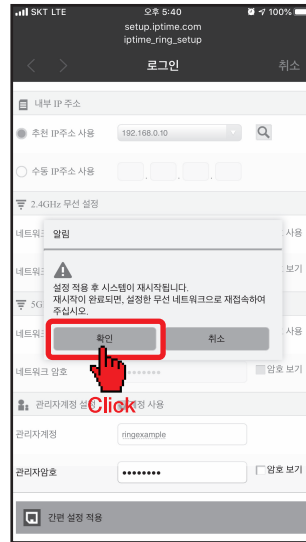

메세지 창의 [확인] 버튼을 클릭하여, 설정 적용 후 시스템 재시작을 진행합니다.

5 설정 완료

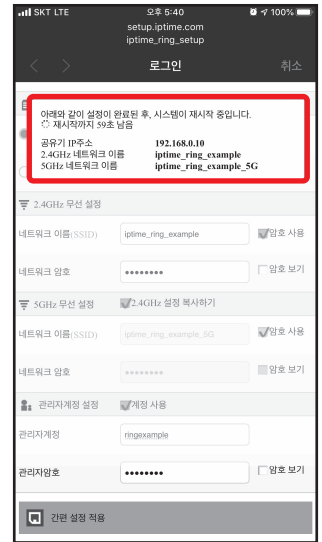

설정된 공유기(Ring-A8) IP주소, 2.4GHz 네트워크 이름, 5GHz 네트워크 이름이 표시됩니다. 설정이 완료되면, 자동으로 [Wi-Fi] 설정화면으로 돌아갑니다.

6 설정한 Ring-A8에 접속하기

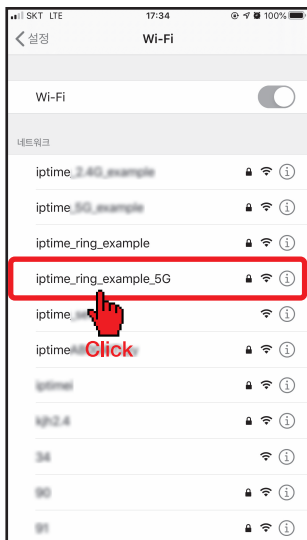

설정된 네트워크 이름(SSID)을 선택합니다.

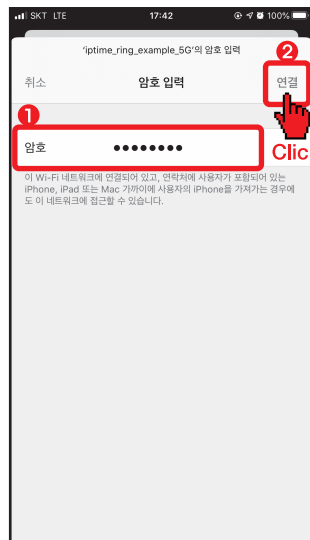

1 설정된 네트워크 암호를 입력하고, 2 [연결] 버튼을 누릅니다.



설정된 Ring-A8에 연결되어 사용할 수 있습니다.

넷. Easy Mesh 에이전트로 사용하기

- 하나~다섯 중에서 한가지만 진행합니다.
- Ring-A8을 Easy Mesh의 에이전트로 추가하여 사용하고자 하는 경우에 이 과정을 진행합니다.

- 설정이 완료된 컨트롤러에 Ring-A8을 에이전트로 추가하여 Mesh를 구성합니다.
- ipTIME이 제공하는 [ipTIME Mesh 접속기] 프로그램이 설치된 환경에서 다음 과정을 진행합니다.

1 컨트롤러 준비

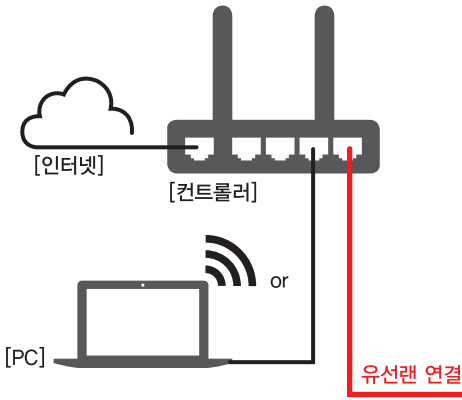

설정이 완료된 Mesh 컨트롤러와 컨트롤러에 유선 또는 무선으로 연결된 PC를 준비합니다.

2 LED 확인

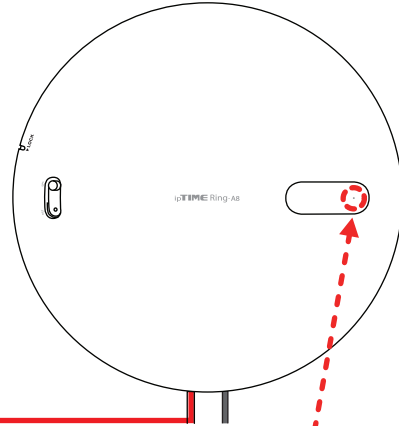

[시작, 제품 설치하기]를 참고하여 Ring-A8을 설치하고 LAN/PoE 포트에 연결된 케이블을 컨트롤러의 LAN 포트와 연결합니다. 제품 상면의 표시된 부분에 파란색 LED가 켜지면 유선 포트가 정상적으로 연결된 상태입니다. 에이전트 추가 설정을 진행할 수 있습니다.

3 ipTIME Mesh 접속기 실행

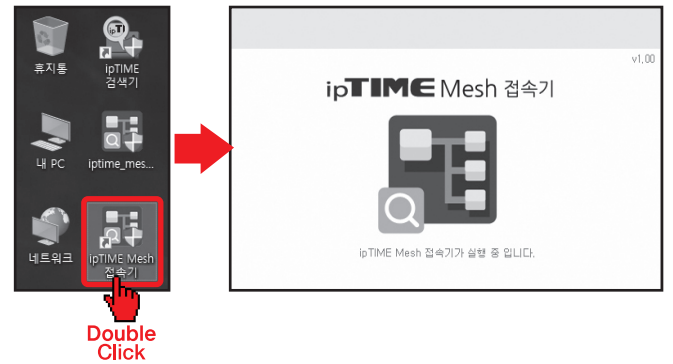

PC 바탕화면의 [ipTIME Mesh 접속기] 아이콘을 더블 클릭하여, 프로그램을 실행합니다.

4 컨트롤러 공유기에 접속

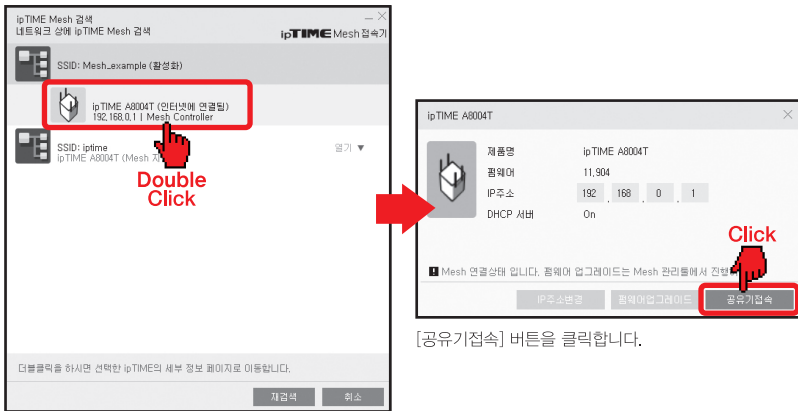

[공유기접속] 버튼을 클릭합니다.

[Mesh Controller]를 더블클릭 합니다.

5 컨트롤러 공유기 로그인

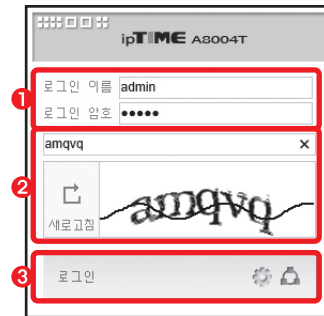

1 공유기의 로그인 이름 (사용자 ID)과 로그인 암호 (사용자암호)를 입력합니다.
※ 초기 사용자 ID, 암호는 'admin', 'admin'입니다.
2 [보안 문자]를 정확히 입력합니다.
3 [로그인] 버튼을 클릭합니다.
※ 관리자 계정 설정 유무에 따라 본 화면에 차이가 있을 수 있습니다.

6 Easy Mesh 관리를 실행



[EasyMesh] 아이콘을 클릭합니다.

7 에이전트 추가

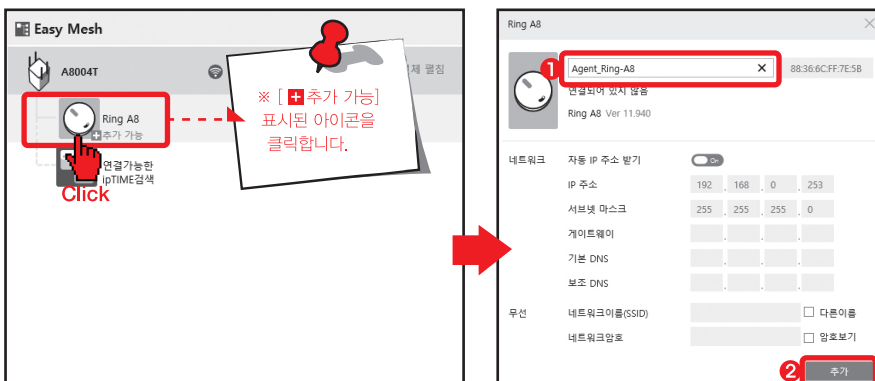

※ 컨트롤러에 유선으로 연결 가능한 Ring-A8이 실선 [L]으로 표시됩니다.

1 에이전트의 닉네임을 변경할 수 있습니다.
2 [추가] 버튼을 클릭하여 에이전트를 추가합니다.

8 에이전트 추가 완료

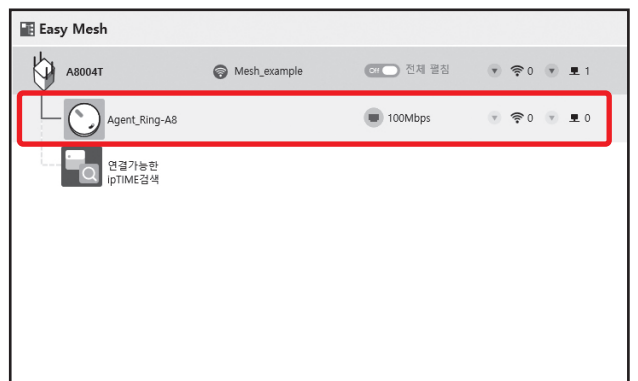

Ring-A8이 유선 에이전트로 추가 된 것을 확인할 수 있습니다.

다섯. 유선 PC로 수동 설정하기

- 하나~다섯 중에서 한가지만 진행합니다.
- 설정하고자 하는 Ring-A8과 PC가 동일한 유선 네트워크로 연결되어 있는 경우에 이 과정을 진행합니다.

- 수동으로 관리도구에 접속하여 무선 설정을 할 수 있습니다.

1 LED 확인

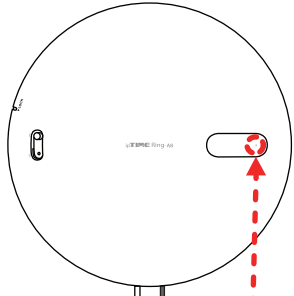

[시작. 제품 설치하기]를 참고하여 Ring-A8을 설치하고, 제품 상면의 표시된 부분에 파란색 LED가 켜지면 유선 포트가 정상적으로 연결된 상태입니다. PC로 설정을 진행할 수 있습니다.

2 관리도구

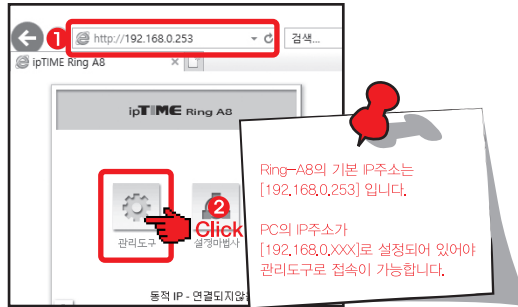

- 1 인터넷 주소창에 [192.168.0.253]을 입력하고
 - 2 [관리도구] 버튼을 클릭하여 관리도구에 접속합니다.
- ※ 관리도구에 연결되지 않을 경우, 제품을 초기화 한 후 다시 진행하시기 바랍니다.

3 Ring-A8 2.4GHz 무선 설정

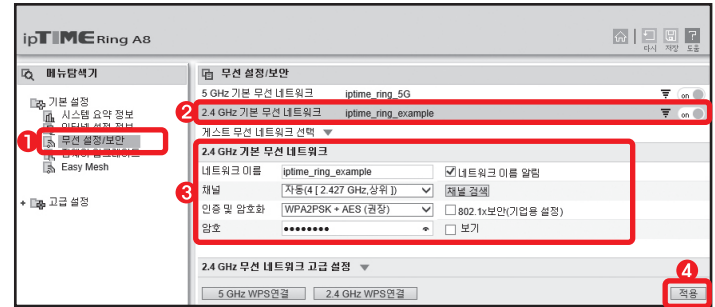

- 1 [기본 설정] > [무선 설정/보안] 메뉴를 선택합니다.
- 2 [2.4GHz 기본 무선 네트워크]를 [on]으로 선택하고,
- 3 사용하고자 하는 [네트워크이름(SSID)], [네트워크 암호]를 입력합니다.
- 4 하단의 [적용] 버튼을 클릭하여 설정 내용을 적용합니다.

4 Ring-A8 5GHz 무선 설정

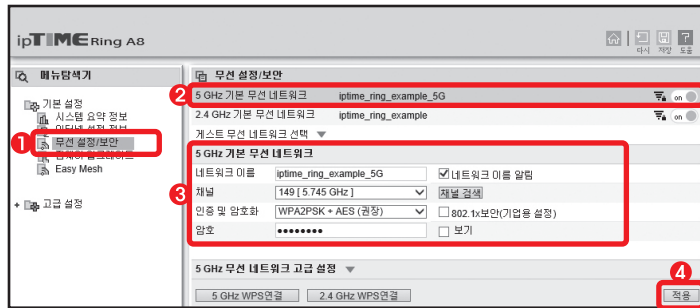

- 1 [기본 설정] > [무선 설정/보안] 메뉴를 선택합니다.
- 2 [5GHz 기본 무선 네트워크]를 [on]으로 선택하고,
- 3 사용하고자 하는 [네트워크이름(SSID)], [네트워크 암호]를 입력합니다.
- 4 하단의 [적용] 버튼을 클릭하여 설정 내용을 적용합니다.

5 Ring-A8로 WiFi 사용

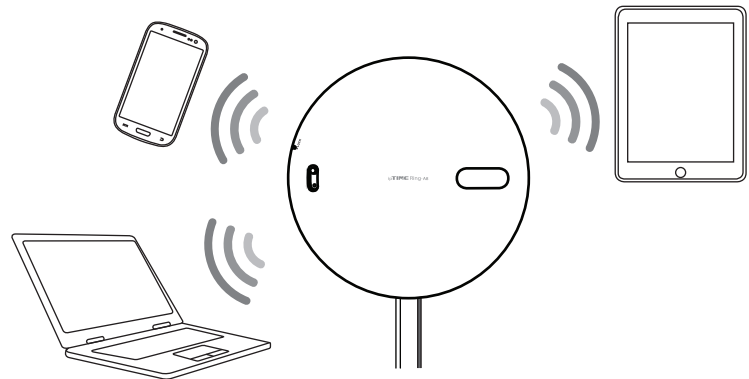

ipTIME Ring-A8의 무선설정이 완료되면 WiFi를 이용하실 수 있습니다.

부록 1. 수동으로 관리도구 접속하기

- 간편 설정 완료 후, 추가 설정을 진행하거나 설정 변경을 진행하려면 아래와 같이 수동으로 관리도구에 접속하여 진행 할 수 있습니다.
- PC를 이용하실 경우, [ipTIME 검색기]를 이용하거나, 인터넷 탐색기를 이용하여 관리도구에 접속 할 수 있습니다.
- 모바일 기기를 이용하실 경우, 인터넷 탐색기를 이용하여 관리도구에 접속 할 수 있습니다.

[참고] ipTIME 검색기 설치하기

- ipTIME 검색기가 설치되어 있지 않은 경우, ipTIME 홈페이지에서 다운로드 받아 설치 할 수 있습니다.



- 1 인터넷 탐색기 [주소]란에 www.iptime.com 을 입력하여 ipTIME 홈페이지에 접속합니다.
- 2 홈페이지 첫 화면의 우측 하단 [바로가기] 메뉴에서 [다운로드] 아이콘을 클릭합니다.

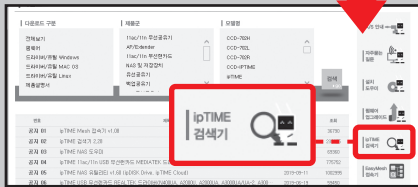

- 3 화면 우측의 [ipTIME 검색기] 아이콘을 클릭합니다.

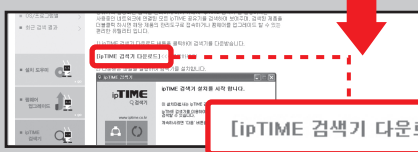

- 4 [ipTIME 검색기 다운로드] 링크를 클릭하여, ipTIME 검색기 설치 마법사를 실행합니다.
- 5 안내에 따라 [ipTIME 검색기]를 설치 합니다.

[ipTIME 검색기를 이용하여 접속하기]

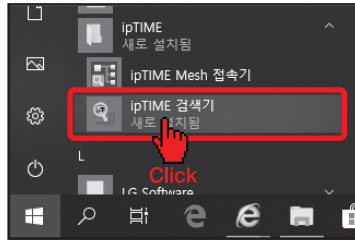

시작 > ipTIME 폴더의 ipTIME 검색기를 실행합니다.

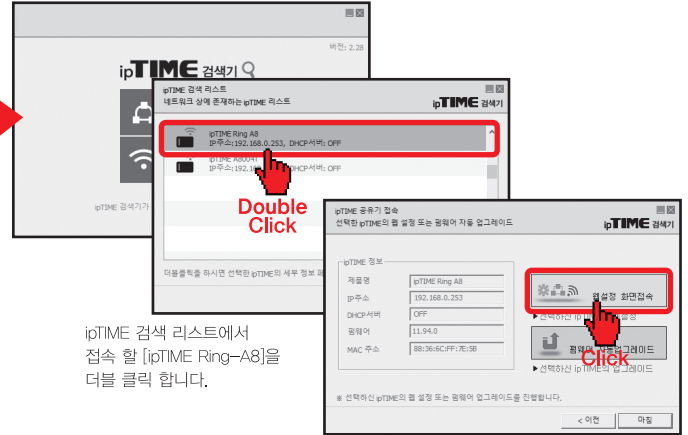

ipTIME 검색 리스트에서 접속 할 [ipTIME Ring-A8]을 더블 클릭 합니다.

[웹설정 화면접속] 버튼을 클릭 합니다.

또는

[인터넷 탐색기를 이용하여 접속하기]

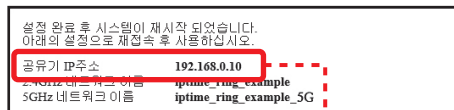

간편 설정 시 설정한 [공유기(Ring-A8) IP 주소]를 확인합니다.

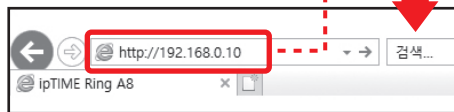

Internet Explorer를 실행하고, [주소]란에 위 그림과 같이 Ring-A8 IP주소인 "192.168.0.10" 을 입력하고 [Enter] 키를 누릅니다.

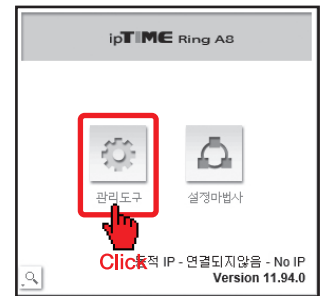

[관리도구] 버튼을 클릭하여 관리도구에 접속 합니다.

부록2. 무선으로 Easy Mesh 에이전트 추가하기

- Ring-A8을 Easy Mesh 에이전트로 추가하여 사용할 경우에는 랜케이블 연결 없이 무선으로 사용할 수도 있습니다.
 - 설정이 완료된 컨트롤러에 Ring-A8을 에이전트로 추가하여 Mesh를 구성하려면, 다음 과정을 진행합니다.

1 Mesh 컨트롤러 준비

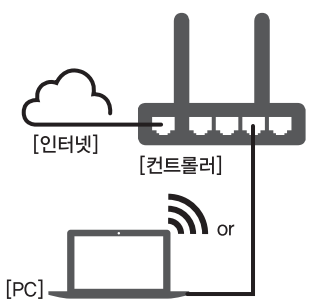

설정이 완료된 Mesh 컨트롤러와 컨트롤러에 유선 또는 무선으로 연결된 PC를 준비합니다.

2 LED 확인

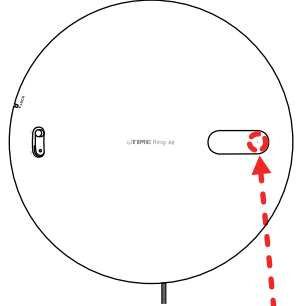

[시작, 제품 설치하기]를 참고하여 Ring-A8을 설치하고, LAN/PoE 포트에는 케이블을 연결하지 않습니다. 제품 상면의 표시된 부분에 **흰색 LED**가 켜진 것을 확인합니다.

3 ipTIME Mesh 접속기 실행

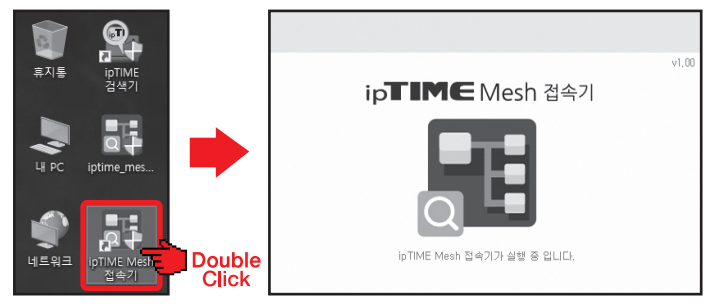

PC 바탕화면의 [ipTIME Mesh 접속기] 아이콘을 더블 클릭하여, 프로그램을 실행합니다.

4 컨트롤러 공유기에 접속

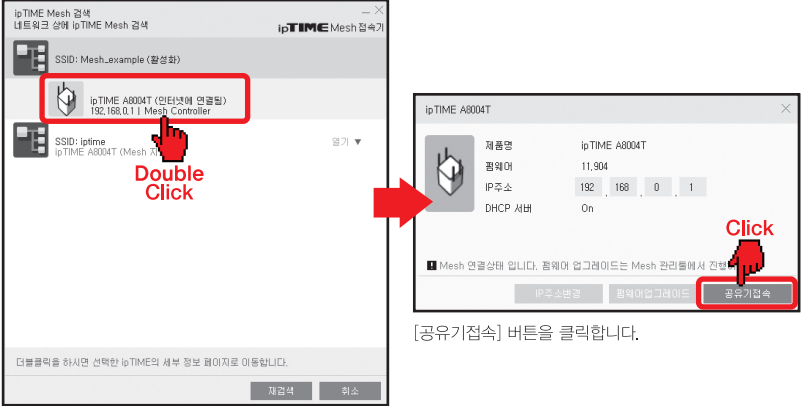

[Mesh Controller]를 더블클릭 합니다.

5 컨트롤러 공유기 로그인



1 공유기의 로그인 이름 (사용자 ID)과 로그인 암호 (사용자암호)를 입력합니다.
 ※ 초기 사용자 ID, 암호는 'admin', 'admin'입니다.
 2 [보안 문자]를 정확히 입력합니다.
 3 [로그인] 버튼을 클릭합니다.
 ※ 관리자 계정 설정 유무에 따라 본 화면에 차이가 있을 수 있습니다.

6 Easy Mesh 관리를 실행



[EasyMesh] 아이콘을 클릭합니다.

7 연결 가능한 ipTIME 검색

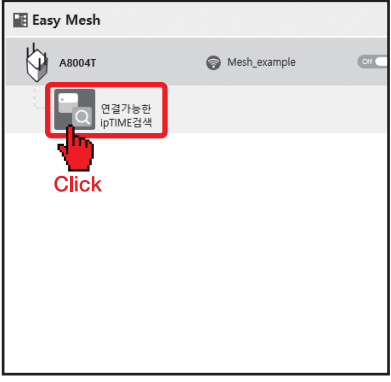

[연결 가능한 ipTIME 검색] 아이콘을 클릭하여, 내 컨트롤러와 무선으로 연결 가능한 Ring-A8을 검색합니다.

8 에이전트 추가

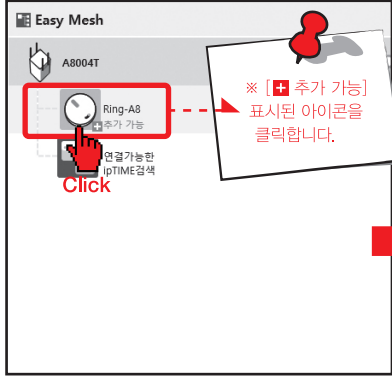

※ 컨트롤러에 무선으로 연결 가능한 공유기는 점선 [...]으로 표시됩니다.

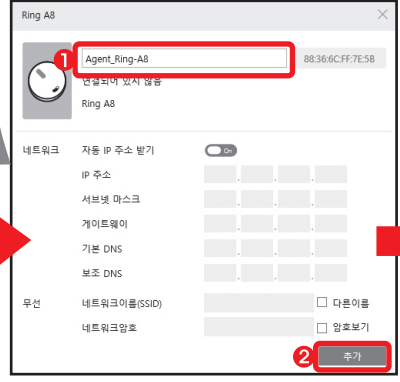

1 에이전트의 닉네임을 변경할 수 있습니다.
 2 [추가] 버튼을 클릭하여 에이전트를 추가합니다.

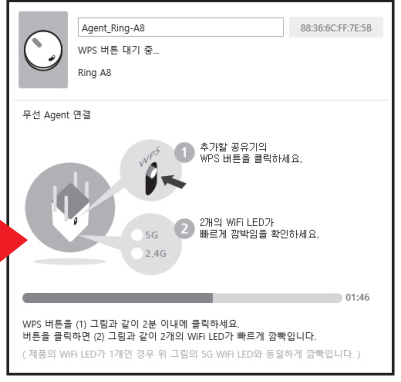

에이전트로 추가할 Ring-A8 본체의 WPS 버튼을 그림과 같이 2분 이내에 클릭하고, LED가 깜빡이는 것을 확인합니다.

9 에이전트 추가 완료

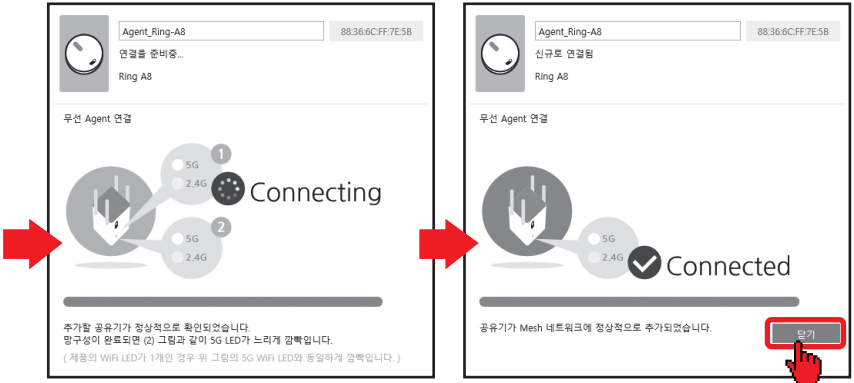

추가할 Ring-A8이 정상적으로 확인되면, 컨트롤러 공유기와 연결하여, 메시를 구성니다.

에이전트가 정상적으로 추가 되면 [닫기] 버튼을 클릭합니다.



Ring-A8이 무선 에이전트로 추가 된 것을 확인할 수 있습니다.